



CIUDAD DE MONTERREY
GOBIERNO MUNICIPAL 2015-2018



COORDINACIÓN DE ESPECTÁCULOS
PERMISO.-SAY-DIV/PE/1352/2018
FOLIO.- 1352

“CONSEJO PARA LA CULTURA Y LAS ARTES DE NUEVO LEÓN.”
C.-ROBERTO VILLARREAL SEPULVEDA.
PRESENTE.-.

Esta Dirección en contestación a su solicitud recibida en fecha 23 de mes de Agosto del 2018, y con fundamento en los artículos 4 letra A, 6 y 8 del Reglamento de Espectáculos Públicos para el Municipio de Monterrey, concede el permiso correspondiente a la celebración del evento que a continuación se describe:

EVENTO (S) “XXVII MITOTE FOLKLORICO”

LUGAR: GRAN SALA DEL TEATRO DE LA CIUDAD. MONTERREY. N.L.

FECHA: 2-3-4-5-6-7-8-9 DE SEPTIEMBRE DEL 2018.

HORARIO (S) 16:00 Y 20:00 HRS.

NO. DE PRESENTACIONES: OCHO DIAS.

En términos del artículo 12 del citado Reglamento, los boletos deben elaborarse debidamente foliados, de tal manera que garanticen el interés fiscal del Municipio, de la empresa y el público en general, señalando claramente el precio de cada localidad, fecha y horario del evento y entregar al inspector de la Coordinación de Espectáculos de la Dirección de Inspección y Vigilancia, el reporte de resultados para que pueda verificar el número de boletos vendidos, las cortesías emitidas, el aforo general, los boletos no vendidos y el monto total recaudado.

En la inteligencia de que se deberá cubrir los impuestos que marca la Ley de Hacienda Para los Municipios del Estado de Nuevo León y sujetarse a lo establecido por el artículo 7 y demás relativos del Reglamento arriba mencionado. ESTE PERMISO NO LO AUTORIZA A EXPENDER Y/O CONSUMIR BEBIDAS ALCOHOLICAS, ni a que se instalen vendedores ambulantes semi-fijos.

ATENTAMENTE.-
MONTERREY. N. L. 23 DE AGOSTO DEL 2018.

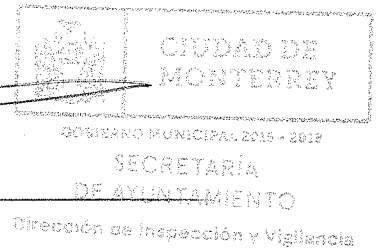

LIC. VÍCTOR HUGO GUTIÉRREZ ZAMARRÓN.
DIRECTOR DE INSPECCIÓN Y VIGILANCIA.



CIUDAD DE MONTERREY
GOBIERNO MUNICIPAL 2015-2018



COORDINACIÓN DE ESPECTÁCULOS
PERMISO.-SAY-DIV/PE/1353/2018
FOLIO: 1353

“RESTAURANTE BAR CESAR`S GRILL.”
C.-CESAR SANTOS SILVA.
PRESENTE.-

Esta Dirección en contestación a su solicitud recibida en fecha 23 del mes de Agosto del 2018, con fundamento en los artículos 1, 3, 6, 9 y 14 del Reglamento de Espectáculos Públicos para el Municipio de Monterrey, concede el permiso para la celebración del evento que a continuación se describe:

EVENTO (S):	<u>MUSICA EN VIVO.</u>
LUGAR:	BAR CESAR`S GRILL SIMON BOLIVAR NUM 1813 COL. MITRAS CENTRO. MONTERREY, N.L.
FECHA (S)	31 DE AGOSTO 1-7-8 DE SEPTIEMBRE DEL 2018.
HORARIO(S)	10:00 A 01:00 HRS. Y LOS DOMINGOS HASTA LAS 18:00 HRS
NUMERO DE PRESENTACIONES.	TRES DIAS.

En la inteligencia de que se deberá cubrir los impuestos que marca la Ley de Hacienda Para los Municipios del Estado de Nuevo León y sujetarse a lo establecido por el artículo 7, 9, 10, 75, fracciones III, IV y VI y demás relativos del Reglamento arriba mencionado; este permiso no lo autoriza a expender y/o consumir bebidas alcohólicas sin la licencia y en los horarios que señala el artículo 24 del Reglamento que Regula los Establecimientos de Venta, Expendio o Consumo de Bebidas Alcohólicas en el Municipio de Monterrey, Nuevo León. Asimismo no autoriza que se instalen vendedores ambulantes sema -fijos, ajenos a la organización del evento.

ATENTAMENTE.-
MONTERREY. N. L. A 23 DE AGOSTO DEL 2018.

LIC. VICTOR HUGO GUTIERREZ ZAMARRÓN.
DIRECTOR DE INSPECCIÓN Y VIGILANCIA.



CIUDAD DE MONTERREY
GOBIERNO MUNICIPAL 2015-2018



COORDINACIÓN DE ESPECTÁCULOS
PERMISO.-SAY-DIV /PE /1354/2017
FOLIO.- 1354

“GRUPO RESTAURANTERO LAS MORALEJAS, S.A DE C.V.”
C.- CARLOS E. CRUZ TORRES.
PRESENTE.-

Esta Dirección en contestación a su solicitud recibida en fecha 23 del mes de Agosto del 2018, con fundamento en los artículos 1, 3, 6, 9 y 14 del Reglamento de Espectáculos Públicos para el Municipio de Monterrey, concede el permiso para la celebración del evento que a continuación se describe:

EVENTO (S):	<u>MUSICA EN VIVO.</u>
LUGAR:	LAS MORALEJAS. AVE. REVOLUCIÓN 550-550-A LOCAL 26 COL. BUENOS AIRES.
FECHA (S)	30-31 DE AGOSTO Y 1 DE SEPTIEMBRE DEL 2018.
HORARIO(S)	08:00 A 02:00 HRS.
NUMERO DE PRESENTACIONES.	TRES DIAS.

En la inteligencia de que se deberá cubrir los impuestos que marca la Ley de Hacienda Para los Municipios del Estado de Nuevo León y sujetarse a lo establecido por el artículo 7, 9, 10, 75, fracciones III, IV y VI y demás relativos del Reglamento arriba mencionado; este permiso no lo autoriza a expender y/o consumir bebidas alcohólicas sin la licencia y en los horarios que señala el artículo 24 del Reglamento que Regula los Establecimientos de Venta, Expendio o Consumo de Bebidas Alcohólicas en el Municipio de Monterrey, Nuevo León. Asimismo no autoriza que se instalen vendedores ambulantes sema-fijos, ajenos a la organización del evento.

ATENTAMENTE.-
MONTERREY, N. L. A 23 DE AGOSTO DEL 2018

*Recibo Permiso
30/Ago/18*

[Firma manuscrita]

CIUDAD DE MONTERREY
GOBIERNO MUNICIPAL 2015-2018
SECRETARÍA DE AYUNTAMIENTO
Dirección de Inspección y Vigilancia

LIC. VÍCTOR HUGO GUTIÉRREZ ZAMARRÓN.
DIRECTOR DE INSPECCIÓN Y VIGILANCIA.



CIUDAD DE MONTERREY
GOBIERNO MUNICIPAL 2015-2018



COORDINACIÓN DE ESPECTÁCULOS
PERMISO.-SAY-DIV/ PE/1355/2018
FOLIO.- 1355

“RESTAURANTE BAR EL TORITO SINALOENSE.”
C.-ALBERTO IVAN VAZQUEZ VELDERRAIN.
PRESENTE.-

Esta Dirección en contestación a su solicitud recibida en fecha 27 del mes de Agosto del 2018, con fundamento en los artículos 1, 3, 6, 9 y 14 del Reglamento de Espectáculos Públicos para el Municipio de Monterrey, concede el permiso para la celebración del evento que a continuación se describe:

EVENTO (S):	<u>MUSICA EN VIVO.</u>
LUGAR:	EL TORITO SINALOENSE. AVE. DEL ESTADO NUM 307 COL. TECNOLOGICO. MONTERREY, N.L.
FECHA (S)	27 -28-29-30-31 DE AGOSTO AL 1 Y 2 DE SEPTIEMBRE DEL 2018
HORARIO(S)	LUNES HASTA 12:00 MARTES A VIERNES HASTA LA 01:00 HRS. SABADO HASTA LA 01:30 Y DOMINGO HASTA LAS 18:00 HRS.
NUMERO DE PRESENTACIONES.	SIETE DIAS.

En la inteligencia de que se deberá cubrir los impuestos que marca la Ley de Hacienda Para los Municipios del Estado de Nuevo León y sujetarse a lo establecido por el artículo 7, 9, 10, 75, fracciones III, IV y VI y demás relativos del Reglamento arriba mencionado; este permiso no lo autoriza a expender y/o consumir bebidas alcohólicas sin la licencia y en los horarios que señala el artículo 24 del Reglamento que Regula los Establecimientos de Venta, Expendio o Consumo de Bebidas Alcohólicas en el Municipio de Monterrey, Nuevo León. Asimismo no autoriza que se instalen vendedores ambulantes sema-fijos, ajenos a la organización del evento.

A T E N T A M E N T E.-
MONTERREY. N. L. A 23 DE AGOSTO DEL 2018.

M. H. G. R.
30/sep/2018

[Firma manuscrita]



LIC. VÍCTOR HUGO GUTIÉRREZ ZAMARRÓN.
DIRECTOR DE INSPECCIÓN Y VIGILANCIA.



CIUDAD DE MONTERREY
GOBIERNO MUNICIPAL 2015-2018



COORDINACIÓN DE ESPECTÁCULOS
PERMISO.-SAY-DIV/PE/1356/2018
FOLIO.- 1356

**“ADMINISTRACION DE AGENCIAS Y DISTRIBUIDORAS S.A DE C.V.”
C.-OLIVIA DE LEON DE LEON.
PRESENTE.-**

Esta Dirección en contestación a su solicitud recibida en fecha 23 del mes de Agosto del 2018, con fundamento en los artículos 1, 3, 6, 9 y 14 del Reglamento de Espectáculos Públicos para el Municipio de Monterrey, concede el permiso para la celebración del evento que a continuación se describe:

EVENTO (S):	<u>MUSICA EN VIVO.</u>
LUGAR:	RESTAURANTE BAR CADY HOUSE. ARAMBERRI 111 ENTRE COLEGIO CIVIL Y JUAREZ.
FECHA (S)	24-25-26-27 DE AGOSTO DEL 2018
HORARIO(S)	15:00 A 01:00 HRS.
NUMERO DE PRESENTACIONES.	CUATRO DIAS.

En la inteligencia de que se deberá cubrir los impuestos que marca la Ley de Hacienda Para los Municipios del Estado de Nuevo León y sujetarse a lo establecido por el artículo 7, 9, 10, 75, fracciones III, IV y VI y demás relativos del Reglamento arriba mencionado; este permiso no lo autoriza a expender y/o consumir bebidas alcohólicas sin la licencia y en los horarios que señala el artículo 24 del Reglamento que Regula los Establecimientos de Venta, Expendio e Consumo de Bebidas Alcohólicas en el Municipio de Monterrey, Nuevo León. Asimismo no autoriza que se instalen vendedores ambulantes sema -fijos, ajenos a la organización del evento.

**ATENTAMENTE.-
MONTERREY. N. L. A 23 DE AGOSTO DEL 2018.**

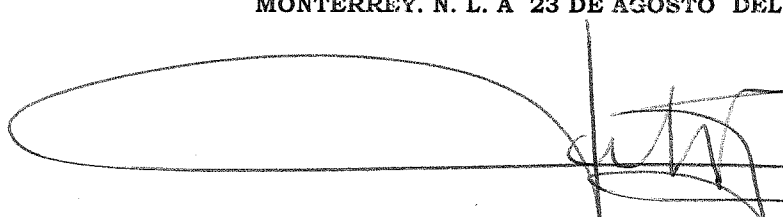

GOBIERNO MUNICIPAL 2015 - 2018
SECRETARÍA
DE AYUNTAMIENTO
Dirección de Inspección y Vigilancia

**LIC. VÍCTOR HUGO GUTIÉRREZ ZAMARRÓN.
DIRECTOR DE INSPECCIÓN Y VIGILANCIA.**



CIUDAD DE MONTERREY
GOBIERNO MUNICIPAL 2015-2018



COORDINACIÓN DE ESPECTÁCULOS
PERMISO.-SAY-DIV/PE/1357/2018
FOLIO. - 1357

“POR LA DANZA S.A DE C.V.”
C.-JOSE HECTOR RAMIREZ GARZA.
PRESENTE.-.

Esta Dirección en contestación a su solicitud recibida en fecha 23 del mes de Agosto del 2018, y Con fundamento en los artículos 4 letra A, 6 y 8 del Reglamento de Espectáculos Públicos para el Municipio de Monterrey, concede el permiso correspondiente a la celebración del evento que a continuación se describe:

EVENTO (S):	“MONTERREY INTERNACIONAL BALLET DE GALA 2018”
LUGAR:	AUDITORIO LUIS ELEONOR G. MONTERREY N.L.
FECHA:	01 DE SEPTIEMBRE DEL 2018.
HORARIOS:	20:00 HRS
NO. DE PRESENTACIONES:	UNICO DIA.

En términos del artículo 12 del citado Reglamento, los boletos deben elaborarse debidamente foliados, de tal manera que garanticen el interés fiscal del Municipio, de la empresa y el público en general, señalando claramente el precio de cada localidad, fecha y horario del evento y entregar al inspector de la Coordinación de Espectáculos de la Dirección de Inspección y Vigilancia, el reporte de resultados para que pueda verificar el número de boletos vendidos, las cortesías emitidas, el aforo general, los boletos no vendidos y el monto total recaudado.

En la inteligencia de que se deberá cubrir los impuestos que marca la Ley de Hacienda Para los Municipios del Estado de Nuevo León y sujetarse a lo establecido por el artículo 7 y demás relativos del Reglamento arriba mencionado, ESTE PERMISO NO LE AUTORIZA A EXPENDER Y/O CONSUMIR BEBIDAS ALCOHOLICAS, ni a que se instalen vendedores ambulantes con bebidas.

ATENTAMENTE.-
MONTERREY, N. L. A 23 DE AGOSTO DEL 2018

8112554631 José Rmz.
8110730706
Ej. A. J. J.
Recibo 2 de Ago 18.

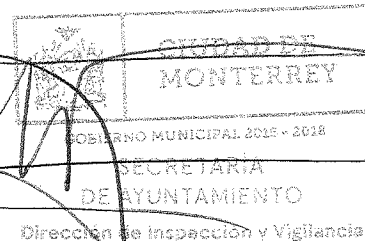

LIC. VÍCTOR HUGO GUERRERO ZAMARRÓN.
DIRECTOR DE INSPECCIÓN Y VIGILANCIA.



CIUDAD DE MONTERREY
GOBIERNO MUNICIPAL 2015-2018



COORDINACIÓN DE ESPECTÁCULOS
PERMISO.-SAY-DIV/PE/1358/2018
FOLIO.- 1358

“RESTAURANTE BAR LA NANA VAGA.”
C.-ERIC LOPEZ CARBAJAL.
PRESENTE.-

Esta Dirección en contestación a su solicitud recibida en fecha 23 del mes de Agosto del 2018, con fundamento en los artículos 1, 3, 6, 9 y 14 del Reglamento de Espectáculos Públicos para el Municipio de Monterrey, concede el permiso para la celebración del evento que a continuación se describe:

EVENTO (S):	<u>MUSICA EN VIVO.</u>
LUGAR:	LA NANA VAGA. AVE. DEL ESTADO 203 COL. TECNOLOGICO. MONTERREY, N.L.
FECHA (S)	24-25 DE AGOSTO DEL 2018
HORARIO(S)	17:00 A 01:30 HRS
NUMERO DE PRESENTACIONES.	DOS DIAS.

En la inteligencia de que se deberá cubrir los impuestos que marca la Ley de Hacienda Para los Municipios del Estado de Nuevo León y sujetarse a lo establecido por el artículo 7, 9, 10, 75, fracciones III, IV y VI y demás relativos del Reglamento arriba mencionado; este permiso no lo autoriza a expender y/o consumir bebidas alcohólicas sin la licencia y en los horarios que señala el artículo 24 del Reglamento que Regula los Establecimientos de Venta, Expendio o Consumo de Bebidas Alcohólicas en el Municipio de Monterrey, Nuevo León. Asimismo no autoriza que se instalen vendedores ambulantes sema -fijos, ajenos a la organización del evento.

ATENTAMENTE.-
MONTERREY, N. L. A 23 DE AGOSTO DEL 2018.

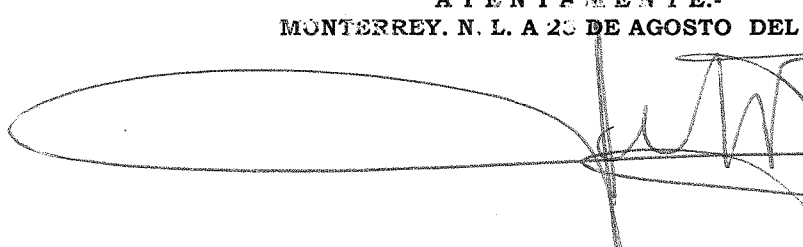

CIUDAD DE MONTERREY
GOBIERNO MUNICIPAL 2015 - 2018
SECRETARÍA
DE AYUNTAMIENTO
Dirección de Inspección y Vigilancia

LIC. VÍCTOR HUGO GUTIÉRREZ ZAMARRÓN.
DIRECTOR DE INSPECCIÓN Y VIGILANCIA.



CIUDAD DE MONTERREY
GOBIERNO MUNICIPAL 2015-2018



COORDINACIÓN DE ESPECTÁCULOS
PERMISO.-SAY-DIV/PE/1359/2018
FOLIO.- 1359

**“RESTAURANTE BAR DE LA FUENTE”
C.-JESUS LUIS DE LA FUENTE TAMEZ.
PRESENTE.-**

Esta Dirección en contestación a su solicitud recibida en fecha 23 del mes de Agosto del 2018, con fundamento en los artículos 1, 3, 6, 9 y 14 del Reglamento de Espectáculos Públicos para el Municipio de Monterrey, concede el permiso para la celebración del evento que a continuación se describe:

EVENTO (S):	<u>MUSICA EN VIVO.</u>
LUGAR:	RESTAURANTE BAR DE LA FUENTE. CALLE JOSE MARIA LICEAGA 2314 COL. PEDRO LOZANO.
FECHA (S)	23 DE AGOSTO DEL 2018.
HORARIO(S)	20:00 AL 01:30 HRS
NUMERO DE PRESENTACIONES.	UNICO DIA.

En la inteligencia de que se deberá cubrir los impuestos que marca la Ley de Hacienda Para los Municipios del Estado de Nuevo León y sujetarse a lo establecido por el artículo 7, 9, 10, 75, fracciones III, IV y VI y demás relativos del Reglamento arriba mencionado; éste permiso no lo autoriza a expendir y/o consumir bebidas alcohólicas sin la licencia y en los horarios que señala el artículo 24 del Reglamento que Regula los Establecimientos de Venta, Expendio o Consumo de Bebidas Alcohólicas en el Municipio de Monterrey, Nuevo León. Asimismo no autoriza que se instalen vendedores ambulantes sema -fijos, ajenos a la organización del evento.

**A T E N T A M E N T E.-
MONTERREY. N. L. A 23 DE AGOSTO DEL 2018.**

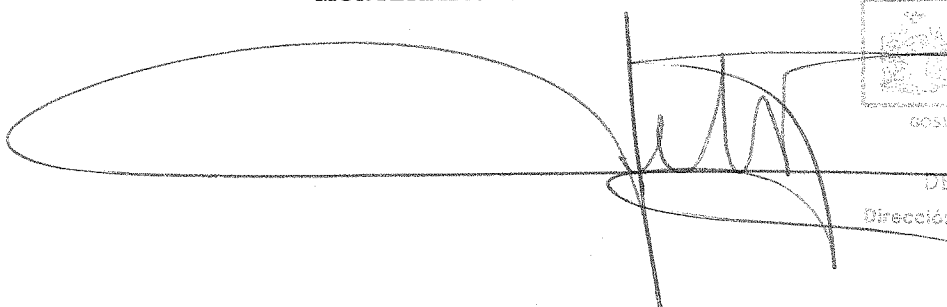

GOBIERNO MUNICIPAL 2015 - 2018
SECRETARÍA
DE ATENTAMIENTO
Dirección de Inspección y Vigilancia

**LIC. VICTOR HUGO GUTIERREZ ZAMARRON.
DIRECTOR DE INSPECCION Y VIGILANCIA.**



CIUDAD DE MONTERREY
GOBIERNO MUNICIPAL 2015-2018



COORDINACIÓN DE ESPECTÁCULOS
PERMISO.-SAY-DIV/PE/1360/2018
FOLIO.- 1360

“CENTRO SOCIAL MEDINA.”
C.-FRANCISCA SIFUENTES PEREZ.
PRESENTE.-

Esta Dirección en contestación a su solicitud recibida en fecha 24 del mes de Agosto del 2018, con fundamento en los artículos 1, 3, 6, 9 y 10 del Reglamento de Espectáculos Públicos para el Municipio de Monterrey, concede el permiso para la celebración del evento que a continuación se describe:

EVENTO (S):	“FIESTAS FAMILIAR. BODAS Y XV AÑOS.”
LUGAR:	PARTIDO NACIONAL REVOLUCIONARIO NUM 5124 COL. PLUTARCO ELIAS.
FECHA (S):	1 Y 7 DE SEPTIEMBRE DEL 2018
HORARIO (S):	18:00 A 24:00 HRS.
No. DE PRESENTACIONES:	DOS DIAS.

En la inteligencia de que se deberá cubrir los impuestos que marca la Ley de Hacienda Para los Municipios del Estado de Nuevo León y sujetarse a lo establecido por el artículo 7, 9, 10, 75, fracciones III, IV y VI y demás relativos del Reglamento arriba mencionado; este permiso no lo autoriza a expendir y/o consumir bebidas alcohólicas sin la licencia y en los horarios que señala el artículo 24 del Reglamento que Regula los Establecimientos de Venta, Expendio o Consumo de Bebidas Alcohólicas en el Municipio de Monterrey, Nuevo León. Asimismo no autoriza que se instalen vendedores ambulantes semi -fijos, ajenos a la organización del evento.

A T E N T A M E N T E.
MONTERREY. N. L. A 24 DE AGOSTO DEL 2018.

[Firma manuscrita]

CIUDAD DE MONTERREY
GOBIERNO MUNICIPAL 2015 - 2018
SECRETARÍA DE AYUNTAMIENTO
Dirección de Inspección y Vigilancia

[Firma manuscrita vertical]

LIC. VÍCTOR HUGO GUTIÉRREZ ZAMARRÓN.
DIRECTOR DE INSPECCIÓN Y VIGILANCIA.



CIUDAD DE MONTERREY
GOBIERNO MUNICIPAL 2015-2018



COORDINACIÓN DE ESPECTÁCULOS
PERMISO.-SAY-DIV/PE/1361/2018
FOLIO. - 1361

“NOTIGRAMEX S.A DE C.V.”
C.-ALBERTO ESTRADA TORRES.
PRESENTE.-.

Esta Dirección en contestación a su solicitud recibida en fecha 24 del mes de Agosto del 2018, y Con fundamento en los artículos 4 letra A, 6 y 8 del Reglamento de Espectáculos Públicos para el Municipio de Monterrey, concede el permiso correspondiente a la celebración del evento que a continuación se describe:

EVENTO (S):	“LA BATALLA”
LUGAR:	ARENA MONTERREY. AVE. FRANCISCO I MADERO 2500 PTE. COL OBRERA
FECHA:	29 DE AGOSTO DEL 2018.
HORARIOS:	12:00 A 24:00 HRS
NO. DE PRESENTACIONES:	UNICO DIA.

En términos del artículo 12 del citado Reglamento, los boletos deben elaborarse debidamente foliados, de tal manera que garanticen el interés fiscal del Municipio, de la empresa y el público en general, señalando claramente el precio de cada localidad, fecha y horario del evento y entregar al inspector de la Coordinación de Espectáculos de la Dirección de Inspección y Vigilancia, el reporte de resultados para que pueda verificar el número de boletos vendidos, las cortesías emitidas, el aforo general, los boletos no vendidos y el monto total recaudado.

En la inteligencia de que se deberá cubrir los impuestos que marca la Ley de Hacienda Para los Municipios del Estado de Nuevo León y sujetarse a lo establecido por el artículo 7 y demás relativos del Reglamento arriba mencionado, ESTE PERMISO NO LO AUTORIZA A EXPENDER Y/O CONSUMIR BEBIDAS ALCOHOLICAS, ni a que se instalen vendedores ambulantes semi-fijos.

ATENTAMENTE.-
MONTERREY. N. L. A 24 DE AGOSTO DEL 2018

LIC. VÍCTOR HUGO GUTIÉRREZ ZAMARRÓN.
DIRECTOR DE INSPECCIÓN Y VIGILANCIA.

27108118



CIUDAD DE MONTERREY
GOBIERNO MUNICIPAL 2015-2018



**COORDINACIÓN DE ESPECTÁCULOS
PERMISO.-SAY-DIV/PE/1362/2018
FOLIO. - 1362**

**“SUPER ESPECTACULOS S.A DE C.V.”
C.-ALBERTO ESTRADA TORRES.
PRESENTE.-.**

Esta Dirección en contestación a su solicitud recibida en fecha 24 del mes de Agosto del 2018, y Con fundamento en los artículos 4 letra A, 6 y 8 del Reglamento de Espectáculos Públicos para el Municipio de Monterrey, concede el permiso correspondiente a la celebración del evento que a continuación se describe:

EVENTO (S):	“GRANDES DE LOS 80’S”
LUGAR:	ARENA MONTERREY. AVE. FRANCISCO I MADERO 2500 PTE. COL OBRERA
FECHA:	31 DE AGOSTO DEL 2018.
HORARIOS:	21:00 HRS
NO. DE PRESENTACIONES:	UNICO DIA.

En términos del artículo 12 del citado Reglamento, los boletos deben elaborarse debidamente foliados, de tal manera que garanticen el interés fiscal del Municipio, de la empresa y el público en general, señalando claramente el precio de cada localidad, fecha y horario del evento y entregar al inspector de la Coordinación de Espectáculos de la Dirección de Inspección y Vigilancia, el reporte de resultados para que pueda verificar el número de boletos vendidos, las cortesías emitidas, el aforo general, los boletos no vendidos y el monto total recaudado.

En la inteligencia de que se deberá cubrir los impuestos que marca la Ley de Hacienda Para los Municipios del Estado de Nuevo León y sujetarse a lo establecido por el artículo 7 y demás relativos del Reglamento arriba mencionado, ESTE PERMISO NO LO AUTORIZA A EXPENDER Y/O CONSUMIR BEBIDAS ALCOHOLICAS, ni a que se instalen vendedores ambulantes semi-fijos.

**ATENTAMENTE.-
MONTERREY. N. L. A 31 DE AGOSTO DEL 2018**

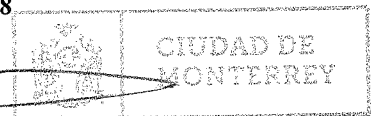

GOBIERNO MUNICIPAL 2015 - 2018

SECRETARÍA
DE AYUNTAMIENTO

Dirección de Inspección y Vigilancia

[Firma manuscrita]

31/08/18

[Firma manuscrita]

**LIC. VÉCTOR HUGO CUTIÉRREZ ZAMARRÓN.
DIRECTOR DE INSPECCIÓN Y VIGILANCIA.**



CIUDAD DE MONTERREY
GOBIERNO MUNICIPAL 2015-2018



COORDINACIÓN DE ESPECTÁCULOS
PERMISO.-SAY-DIV/PE/1363/2018
FOLIO.- 1363

**“RESTAURANTE BAR CLUB DEL MAESTRO S.A DE C.V.”
C.-LUIS ROBERTO RODRÍGUEZ HERNANDEZ.
PRESENTE.-**

Esta Dirección en contestación a su solicitud recibida en fecha 24 del mes de Agosto del 2018, con fundamento en los artículos 1, 3, 6, 9 y 24 del Reglamento de Espectáculos Públicos para el Municipio de Monterrey, concede el permiso para la celebración del evento que a continuación se describe:

EVENTO (S):	<u>MUSICA EN VIVO.</u>
LUGAR:	CLUB DEL MAESTRO. CALLE MARIANO ESCOBEDO 405 NTE. CENTRO DE MONTERREY, N.L.
FECHA (S)	24 y 31 DE AGOSTO Y 7-14 DE SEPTIEMBRE DEL 2018
HORARIO(S)	19:00 A 23:00 HRS
NUMERO DE PRESENTACIONES.	CUATRO DIAS.

En la inteligencia de que se deberá cubrir los impuestos que marca la Ley de Hacienda Para los Municipios del Estado de Nuevo León y sujetarse a lo establecido por el artículo 7, 9, 10, 75, fracciones III, IV y VI y demás relativos del Reglamento arriba mencionado; este permiso no lo autoriza a expender y/o consumir bebidas alcohólicas sin la licencia y en los horarios que señala el artículo 24 del Reglamento que Regula los Establecimientos de Venta, Expendio o Consumo de Bebidas Alcohólicas en el Municipio de Monterrey, Nuevo León. Asimismo no autoriza que se instalen vendedores ambulantes sema -fijos, ajenos a la organización del evento.

**ATENTAMENTE.-
MONTERREY. N. L. A 24 DE AGOSTO DEL 2018.**

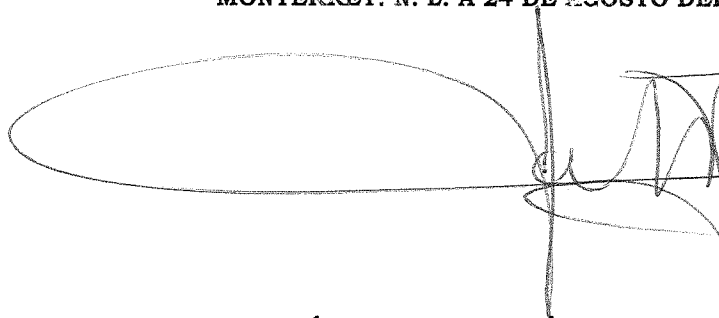

CIUDAD DE MONTERREY
GOBIERNO MUNICIPAL 2015-2018
SECRETARÍA DE AYUNTAMIENTO
Dirección de Inspección y Vigilancia

**LIC. VÍCTOR HUGO GUTIERREZ ZAMARRÓN.
DIRECTOR DE INSPECCIÓN Y VIGILANCIA.**



CIUDAD DE MONTERREY
GOBIERNO MUNICIPAL 2015-2018



COORDINACIÓN DE ESPECTÁCULOS
PERMISO.-SAY-DIV/PE/1364/2018
FOLIO: 1364

C.-LUIS NEVAREZ OLIVARES.
DIRECTOR DE CULTURA.
PRESENTE.-

Mediante este conducto, y en contestación a su a su atento oficio numero **DC/267/2018**, recibido en fecha 23 de Agosto del 2018 dos mil dieciocho, se le hace conocimiento que esta Autoridad no tienen inconveniente alguno y le concede el permiso para la celebración del evento que a continuación se describe:

EVENTO (S): "EXPOSICION FOTOGRAFICA"

LUGAR: PLAZA LA LUZ. UBICADA EN CARBAJAL Y DE LA CUEVA, ALVINO ESPINOZA OTE.

PLATON SANCHEZ Y M.M. DEL LLANO CENTRO DE MONTERREY, N.L.

FECHA (S): 26 AL 29 DE AGOSTO DEL 2018

HORARIO (S): 18:00 A 21:00 HRS.

NO.- DE PRESENTACIONES: CUATRO DIAS.

En la inteligencia de que se deberá sujetarse a lo establecido por el artículo 7, 9, 10, 75, fracciones III, IV y VI y demás relativos del Reglamento arriba mencionado. Asimismo no autoriza que se instalen vendedores ambulantes sema -fijos, ajenos a la organización del evento.

A T E N T A M E N T E.-

MONTERREY. N. L. A 24 DE AGOSTO DEL 2018.

LIC. VÍCTOR HUGO GUTIÉRREZ ZAMARRÓN.
DIRECTOR DE INSPECCIÓN Y VIGILANCIA.

Reabi
Eufan
24 agosto 2018
14:23.



CIUDAD DE MONTERREY
GOBIERNO MUNICIPAL 2015-2018



COORDINACIÓN DE ESPECTÁCULOS
PERMISO.-SAY-DIV/PE/1365/2018
FOLIO.- 1365

C.-IRMA MONTSERRAT GARZA CRUZ.

PRESENTE.-

Esta Dirección en contestación a su solicitud recibida en fecha 24 del mes de Agosto del 2018, y con fundamento en los artículos 4 letra A, 6 y 8 del Reglamento de Espectáculos Públicos para el Municipio de Monterrey, concede el permiso correspondiente a la celebración del evento que a continuación se describe:

EVENTO (S):	“OOPS SUMMER FEST.”
LUGAR:	CINTERMEX SALON 201-202-203.
FECHA:	1 DE SEPTIEMBRE DEL 2018.
HORARIO:	10:00 A 21:00 HRS.
NUM DE PRESENTACIONES:	UNICO DIA.

En términos del artículo 12 del citado Reglamento, los boletos deben elaborarse debidamente foliados, de tal manera que garanticen el interés fiscal del Municipio, de la empresa y el público en general, señalando claramente el precio de cada localidad, fecha y horario del evento y entregar al inspector de la Coordinación de Espectáculos de la Dirección de Inspección y Vigilancia, el reporte de resultados para que pueda verificar el número de boletos vendidos, las cortesías emitidas, el aforo general, los boletos no vendidos y el monto total recaudado.

En la inteligencia de que se deberá cubrir los impuestos que marca la Ley de Hacienda Para los Municipios del Estado de Nuevo León y sujetarse a lo establecido por el artículo 7 y demás relativos del Reglamento arriba mencionado. Este permiso no lo autoriza a expender y/o consumir bebidas alcohólicas, ni a que se instalen vendedores ambulantes semi-fijos.

ATENTAMENTE.-
MONTERREY, N. L. A 24 DE AGOSTO DEL 2018.



*Recibido
30-Agosto-2018*

[Firma manuscrita]

LIC. VÍCTOR FUGO GUTIÉRREZ ZAMARRÓN.
DIRECCIÓN DE INSPECCIÓN Y VIGILANCIA.



CIUDAD DE MONTERREY
GOBIERNO MUNICIPAL 2015-2018



COORDINACIÓN DE ESPECTÁCULOS
PERMISO.-SAY-DIV/PE/1366/2018
FOLIO.- 1366

**“ADMINISTRACION DE AGENCIAS Y DISTRIBUIDORAS S.A DE C.V.”
C.-HECTOR JAVIER GONZALEZ TORRES.
PRESENTE.-**

Esta Dirección en contestación a su solicitud recibida en fecha 24 del mes de Agosto del 2018, con fundamento en los artículos 1, 3, 6, 9 y 14 del Reglamento de Espectáculos Públicos para el Municipio de Monterrey, concede el permiso para la celebración del evento que a continuación se describe:

EVENTO (S):	<u>MUSICA EN VIVO.</u>
LUGAR:	RESTAURANTE BAR BBRE. CALLE TERRANOVA NUM 435 COL. VISTA HERMOSA. MONTERREY, N.L.
FECHA (S)	24 DE AGOSTO DEL 2018
HORARIO(S)	18:00 A 01:30 HRS
NUMERO DE PRESENTACIONES.	UNICO DIA.

En la inteligencia de que se deberá cubrir los impuestos que marca la Ley de Hacienda Para los Municipios del Estado de Nuevo León y sujetarse a lo establecido por el artículo 7, 9, 10, 75, fracciones III, IV y VI y demás relativos del Reglamento arriba mencionado; este permiso no lo autoriza a expender y/o consumir bebidas alcohólicas sin la licencia y en los horarios que señala el artículo 24 del Reglamento que Regula los Establecimientos de Venta, Expendio o Consumo de Bebidas Alcohólicas en el Municipio de Monterrey, Nuevo León. Asimismo no autoriza que se instalen vendedores ambulantes sema-fijos. ajenos a la organización del evento.

**A T E N T A M E N T E.-
MONTERREY. N. L. A 24 DE AGOSTO DEL 2018**

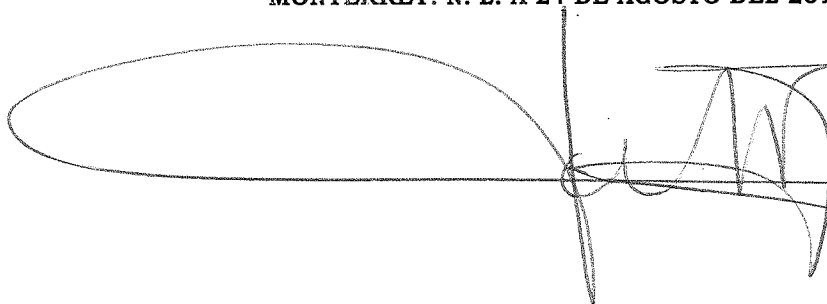

GOBIERNO MUNICIPAL 2015 - 2018
SECRETARÍA
DE AYUNTAMIENTO
Dirección de Inspección y Vigilancia

**LIC. VÍCTOR HUGO GUTIÉRREZ ZAMARRÓN.
DIRECTOR DE INSPECCIÓN Y VIGILANCIA.**



CIUDAD DE MONTERREY
GOBIERNO MUNICIPAL 2015-2018



COORDINACIÓN DE ESPECTÁCULOS
PERMISO.-SAY-DIV/PE/1367/2018
FOLIO.- 1367

**“ADMINISTRACION EMPRESARIAL Y SERVICIOS INTEGRALES S.A DE C.V.”
C.-CESAR CARLOS VALDEZ LOPEZ.
PRESENTE.-**

Esta Dirección en contestación a su solicitud recibida en fecha 24 del mes de Agosto del 2018, con fundamento en los artículos 1, 3, 6, 9 y 14 del Reglamento de Espectáculos Públicos para el Municipio de Monterrey, concede el permiso para la celebración del evento que a continuación se describe:

EVENTO (S):	<u>MUSICA EN VIVO.</u>
LUGAR:	BAR FLAMINGOS. COLEGIO CIVIL NUM 1144 CENTRO DE MONTERREY, N.L.
FECHA (S)	24-25 DE AGOSTO DEL 2018
HORARIO(S)	13:00 A 01:30 HRS SABADO HASTA LA 01:30 HRS Y DOMINGO HASTA LAS 18:00 HRS
NUMERO DE PRESENTACIONES.	DOS DIAS.

En la inteligencia de que se deberá cubrir los impuestos que marca la Ley de Hacienda Para los Municipios del Estado de Nuevo León y sujetarse a lo establecido por el artículo 7, 9, 10, 75, fracciones III, IV y VI y demás relativos del Reglamento arriba mencionado; este permiso no lo autoriza a expendir y/o consumir bebidas alcohólicas sin la licencia y en los horarios que señala el artículo 24 del Reglamento que Regula los Establecimientos de Venta, Expendio o Consumo de Bebidas Alcohólicas en el Municipio de Monterrey, Nuevo León. Asimismo no autoriza que se instalen vendedores ambulantes sema -fijos, ajenos a la organización del evento.

**A T E N T A M E N T E.-
MONTERREY. N. L. A 24 DE AGOSTO DEL 2018.**

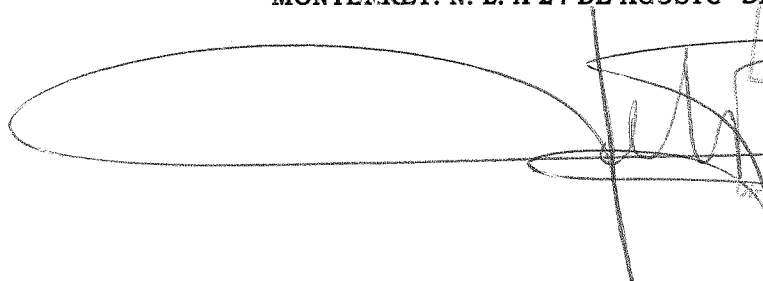

CIUDAD DE MONTERREY
GOBIERNO MUNICIPAL 2015 - 2018
SECRETARÍA DE AYUNTAMIENTO
Dirección de Inspección y Vigilancia

**LIC. VÍCTOR HUGO GUTIÉRREZ ZAMARRÓN.
DIRECTOR DE INSPECCIÓN Y VIGILANCIA.**



CIUDAD DE MONTERREY
GOBIERNO MUNICIPAL 2015-2018



COORDINACIÓN DE ESPECTÁCULOS
PERMISO.-SAY-DIV/PE/ 1368/ 2018
FOLIO.- 1368

“ADMINISTRACION EMPRESARIAL Y SERVICIOS INTEGRALES S.A DE C.V.”
C.-PLACIDO PEÑA MARTINEZ.
PRESENTE.-

Esta Dirección en contestación a su solicitud recibida en fecha 24 del mes de Agosto del 2018, con fundamento en los artículos 1, 3, 6, 9 y 14 del Reglamento de Espectáculos Públicos para el Municipio de Monterrey, concede el permiso para la celebración del evento que a continuación se describe:

EVENTO (S):	<u>MUSICA EN VIVO.</u>
LUGAR:	BAR LA FE. CALLE COLON NUM 216 CENTRO DE MONTERREY, N.L.
FECHA (S)	25 DE AGOSTO DEL 2018
HORARIO(S)	LUNES HASTA LAS 12:00 DE MARTES A VIERNES HASTA LA 01:00 SABADOS HASTA LA 01:30 Y DOMINGO HASTA LAS 18:00 HRS
NUMERO DE PRESENTACIONES.	UNICO DIA.

En la inteligencia de que se deberá cubrir los impuestos que marca la Ley de Hacienda Para los Municipios del Estado de Nuevo León y sujetarse a lo establecido por el artículo 7, 9, 10, 75, fracciones III, IV y VI y demás relativos del Reglamento arriba mencionado; este permiso no lo autoriza a expender y/o consumir bebidas alcohólicas sin la licencia y en los horarios que señala el artículo 24 del Reglamento que Regula los Establecimientos de Venta, Expendio o Consumo de Bebidas Alcohólicas en el Municipio de Monterrey, Nuevo León. Asimismo no autoriza que se instalen vendedores ambulantes sema -fijos, ajenos a la organización del evento.

ATENTAMENTE.-
MONTERREY. N. L. A 24 DE AGOSTO DEL 2018

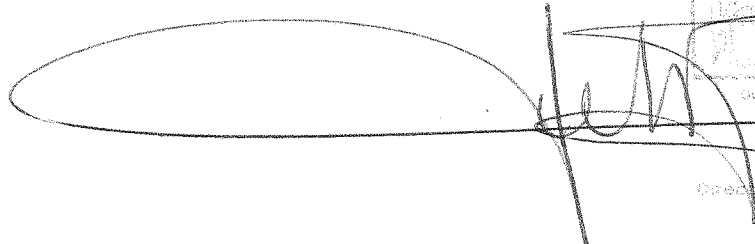
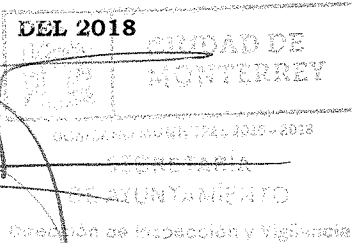
LIC. VÍCTOR HUGO GUTIÉRREZ ZAMARRÓN.
DIRECTOR DE INSPECCIÓN Y VIGILANCIA.



CIUDAD DE MONTERREY
GOBIERNO MUNICIPAL 2015-2018



COORDINACIÓN DE ESPECTÁCULOS
PERMISO.-SAY-DIV /PE /1369/2018
FOLIO.- 1369

**“RESTAURANTE BAR MEXICO 70.”
C.-OSCAR RIOS MARTINEZ.
PRESENTE.-**

Esta Dirección en contestación a su solicitud recibida en fecha 27 del mes de Agosto del 2018, con fundamento en los artículos 1, 3, 6, 9 y 14 del Reglamento de Espectáculos Públicos para el Municipio de Monterrey, concede el permiso para la celebración del evento que a continuación se describe:

EVENTO (S):	<u>MUSICA EN VIVO.</u>
LUGAR:	BAR MEXICO 70. CALLE REFORMA NUM 264 ENTRE GUERRERO Y GALEANA CENTRO DE MONTERREY N.L.
FECHA (S)	3-5-6-7-8- DE SEPTIEMBRE DEL 2018.
HORARIO(S)	LUNES HASTA 12:00 DE MARTES A VIERNES HASTA LA 01:00 SABADOS HASTA LA 01:30 HRS Y DOMINGO HASTA LAS 18:00 HRS.
NUMERO DE PRESENTACIONES.	CINCO DIAS.

En la inteligencia de que se deberá cubrir los impuestos que marca la Ley de Hacienda Para los Municipios del Estado de Nuevo León y sujetarse a lo establecido por el artículo 7, 9, 10, 75, fracciones III, IV y VI y demás relativos del Reglamento arriba mencionado; este permiso no lo autoriza a expender y/o consumir bebidas alcohólicas sin la licencia y en los horarios que señala el artículo 24 del Reglamento que Regula los Establecimientos de Venta, Expendio o Consumo de Bebidas Alcohólicas en el Municipio de Monterrey, Nuevo León. Asimismo no autoriza que se instalen vendedores ambulantes sema -fijos, ajenos a la organización del evento.

**A T E N T A M E N T E.-
MONTERREY. N. L. A 27 DE AGOSTO DEL 2018.**

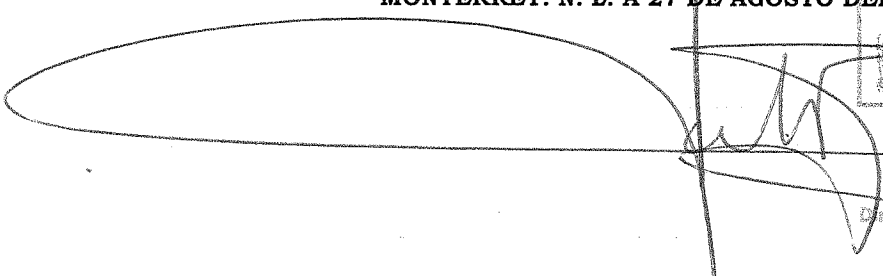

GOBIERNO MUNICIPAL 2015 - 2018
SECRETARÍA
DE AYUNTAMIENTO
Dirección de Inspección y Vigilancia

**LIC. VÍCTOR HUGO GUTIÉRREZ ZAMARRÓN.
DIRECTOR DE INSPECCIÓN Y VIGILANCIA.**



CIUDAD DE MONTERREY
GOBIERNO MUNICIPAL 2015-2018



COORDINACIÓN DE ESPECTÁCULOS
PERMISO.-SAY-DIV/PE/1370/2018
FOLIO.- 1370

**“RESTAURANTE BAR ESCOCES”
C.-ADRIAN MORALES FLORES.
PRESENTE.-**

Esta Dirección en contestación a su solicitud recibida en fecha 27 del mes de Agosto del 2018, con fundamento en los artículos 1, 3, 6, 9 y 14 del Reglamento de Espectáculos Públicos para el Municipio de Monterrey, concede el permiso para la celebración del evento que a continuación se describe:

EVENTO (S):	<u>MUSICA EN VIVO.</u>
LUGAR:	RESTAURANTE BAR ESCOCES. DIEGO DE MONTEMAYOR 808 SUR CENTRO DE MONTERREY.
FECHA (S)	31 DE AGOSTO Y 01 DE SEPTIEMBRE DEL 2018
HORARIO(S)	21:00 A 01:00 HRS.
NUMERO DE PRESENTACIONES:	DOS DIAS.

En la inteligencia de que se deberá cubrir los impuestos que marca la Ley de Hacienda Para los Municipios del Estado de Nuevo León y sujetarse a lo establecido por el artículo 7, 9, 10, 75, fracciones III, IV y VI y demás relativos del Reglamento arriba mencionado; este permiso no lo autoriza a expender y/o consumir bebidas alcohólicas sin la licencia y en los horarios que señala el artículo 24 del Reglamento que Regula los Establecimientos de Venta, Expendio o Consumo de Bebidas Alcohólicas en el Municipio de Monterrey, Nuevo León. Asimismo no autoriza que se instalen vendedores ambulantes sema -fijos, ajenos a la organización del evento.

**A T E N T A M E N T E.-
MONTERREY. N. L. A 27 DE AGOSTO DEL 2018.**

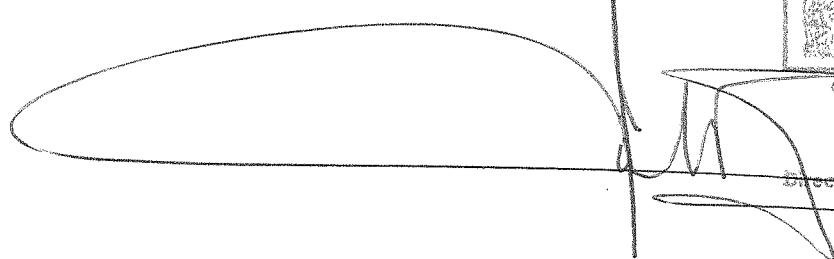

CIUDAD DE MONTERREY
GOBIERNO MUNICIPAL 2015 - 2018
SECRETARÍA DE AYUNTAMIENTO
Dirección de Inspección y Vigilancia

**LIC. VÍCTOR HUGO GUTIÉRREZ ZAMARRÓN.
DIRECTOR DE INSPECCIÓN Y VIGILANCIA.**



CIUDAD DE MONTERREY
GOBIERNO MUNICIPAL 2015-2018



COORDINACIÓN DE ESPECTÁCULOS
PERMISO.-SAY-DIV/PE/1371/2018
FOLIO.- 1371

“RESTAURANTE BAR PEZINA.”
C.-IRMA PEZINA CRUZ.
PRESENTE.-

Esta Dirección en contestación a su solicitud recibida en fecha 27 del mes de Agosto del 2018, con fundamento en los artículos 1, 3, 6, 9 y 14 del Reglamento de Espectáculos Públicos para el Municipio de Monterrey, concede el permiso para la celebración del evento que a continuación se describe:

EVENTO (S):	<u>MUSICA EN VIVO.</u>
LUGAR:	RESTAURANTE BAR PEZINA. CALLE ARTEAGA NUM 2066 OTE. COL. OBRERA MTY, N.L.
FECHA (S)	27 Y 31 DE AGOSTO DEL 2018.
HORARIO(S)	17:30 A 21:30 HRS.
NUMERO DE PRESENTACIONES.	DOS DIAS.

En la inteligencia de que se deberá cubrir los impuestos que marca la Ley de Hacienda Para los Municipios del Estado de Nuevo León y sujetarse a lo establecido por el artículo 7, 9, 10, 75, fracciones III, IV y VI y demás relativos del Reglamento arriba mencionado; este permiso no lo autoriza a expender y/o consumir bebidas alcohólicas sin la licencia y en los horarios que señala el artículo 24 del Reglamento que Regula los Establecimientos de Venta, Expendio o Consumo de Bebidas Alcohólicas en el Municipio de Monterrey, Nuevo León. Asimismo no autoriza que se instalen vendedores ambulantes sema -fijos, ajenos a la organización del evento.

A T E T A M E N T E.-
MONTERREY. N. L. A 27 DE AGOSTO DEL 2018.

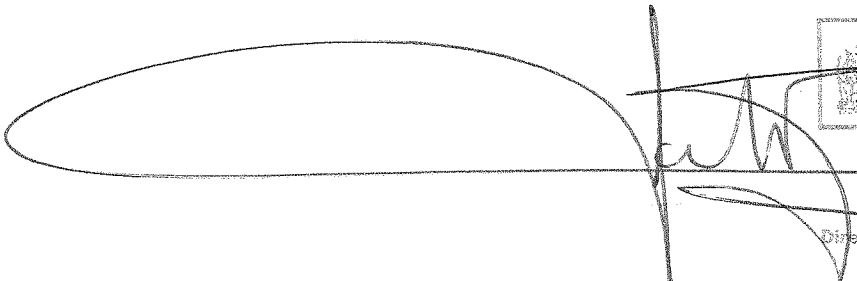

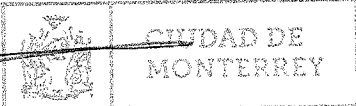
GOBIERNO MUNICIPAL 2015 - 2018
SECRETARIA
DE AYUNTAMIENTO
Dirección de Inspección y Vigilancia

LIC. VÍCTOR HUGO GUTIÉRREZ ZAMARRÓN.
DIRECTOR DE INSPECCIÓN Y VIGILANCIA



CIUDAD DE MONTERREY
GOBIERNO MUNICIPAL 2015-2018



COORDINACIÓN DE ESPECTÁCULOS
PERMISO.-SAY-DIV/PE/1372/2018
FOLIO.- 1372

“RESTAURANTE BAR MALECON HABANA”
C.- CESAR SILVA MEZQUITI.
PRESENTE.-

Esta Dirección en contestación a su solicitud recibida en fecha 27 del mes de Agosto del 2018, con fundamento en los artículos 1, 3, 6, 9 y 14 del Reglamento de Espectáculos Públicos para el Municipio de Monterrey, concede el permiso para la celebración del evento que a continuación se describe:

EVENTO (S):	<u>MUSICA EN VIVO.</u>
LUGAR:	RESTAURANTE BAR MALECON HABANA. CALLE JUAN IGNACIO RAMON 1010 CENTRO DE MONTERREY, N.L.
FECHA (S)	28-29-30-31 DE AGOSTO Y 1-2-4 DE SEPTIEMBRE DEL 2018.
HORARIO(S)	9:30 HRS A 12:30 HRS Y SABADO HASTA LA 01:30 HRS, DOM. HASTA LAS 18:00 HRS
NUMERO DE PRESENTACIONES.	SIETE DIAS.

En la inteligencia de que se deberá cubrir los impuestos que marca la Ley de Hacienda Para los Municipios del Estado de Nuevo León y sujetarse a lo establecido por el artículo 7, 9, 10, 75, fracciones III, IV y VI y demás relativos del Reglamento arriba mencionado; este permiso no lo autoriza a expender y/o consumir bebidas alcohólicas sin la licencia y en los horarios que señala el artículo 24 del Reglamento que Regula los Establecimientos de Venta, Expendio o Consumo de Bebidas Alcohólicas en el Municipio de Monterrey, Nuevo León. Asimismo no autoriza que se instalen vendedores ambulantes sema -fijos, ajenos a la organización del evento.

A T E N T A M E N T E.-
MONTERREY. N. L. A 27 DE AGOSTO DEL 2018.

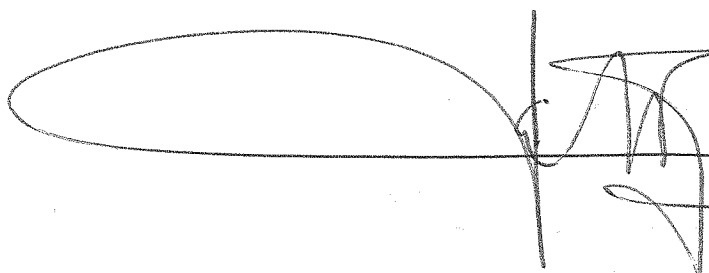

GOBIERNO MUNICIPAL 2015 - 2018
SECRETARÍA
DE AYUNTAMIENTO
Dirección de Inspección y Vigilancia

LIC. VÍCTOR HUGO GUTIÉRREZ ZAMARRÓN.
DIRECTOR DE INSPECCIÓN Y VIGILANCIA.



CIUDAD DE MONTERREY
GOBIERNO MUNICIPAL 2015-2018



COORDINACIÓN DE ESPECTÁCULOS
PERMISO.-SAY-DIV/PE/1373/2018
FOLIO.- 1373

C.-LUIS ALBERTO CANTU BARRERA.
PRESENTE.-

Esta Dirección en contestación a su solicitud recibida en fecha 27 de Agosto del 2018, y con fundamento en los artículos 4 letra A, 6 y 8 del Reglamento de Espectáculos Públicos para el Municipio de Monterrey, concede el permiso correspondiente a la celebración del evento que a continuación se describe:

EVENTO (S): "DIVERSAS OBRAS DE TEATRO."

LUGAR: FORO ARCADIA. HIDALGO NUM 511 PTE. CENTRO DE MONTERREY.

FECHA: 27-29-30-31 DE AGOSTO Y 1-2 DE SEPTIEMBRE DEL 2018.

HORARIO (S) 19:00 A 23:00 HRS.

NO. DE PRESENTACIONES: SEIS DIAS.

En términos del artículo 12 del citado Reglamento, los boletos deben elaborarse debidamente foliados, de tal manera que garanticen el interés fiscal del Municipio, de la empresa y el público en general, señalando claramente el precio de cada localidad, fecha y horario del evento y entregar al inspector de la Coordinación de Espectáculos de la Dirección de Inspección y Vigilancia, el reporte de resultados para que pueda verificar el número de boletos vendidos, las cortesías emitidas, el aforo general, los boletos no vendidos y el monto total recaudado.

En la inteligencia de que se deberá cubrir los impuestos que marca la Ley de Hacienda Para los Municipios del Estado de Nuevo León y sujetarse a lo establecido por el artículo 7 y demás relativos del Reglamento arriba mencionado; ESTE PERMISO NO LO AUTORIZA A EXPENDER Y/O CONSUMIR BEBIDAS ALCOHOLICAS, ni a que se instalen vendedores ambulantes semi-fijos.

A T E N T A M E N T E.-
MONTERREY. N. L. A 27 DE AGOSTO DEL 2018.

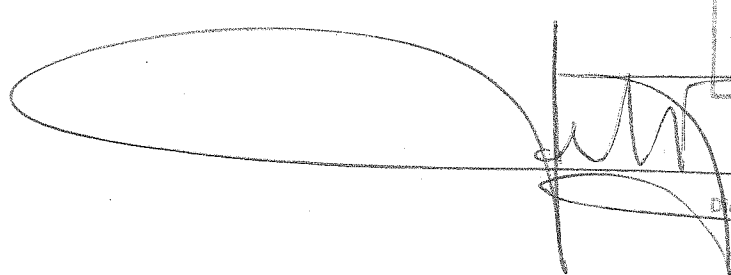

GOBIERNO MUNICIPAL 2015 - 2018
SECRETARÍA DE AYUNTAMIENTO
Dirección de Inspección y Vigilancia

LIC. VÍCTOR HUGO GUTIÉRREZ ZAMARRÓN.
DIRECTOR DE INSPECCIÓN Y VIGILANCIA.



CIUDAD DE MONTERREY
GOBIERNO MUNICIPAL 2015-2018



COORDINACIÓN DE ESPECTÁCULOS
PERMISO.-SAY-DIV/PE/1374/2018
FOLIO.- 1374

"JOB ENTRETENIMIENTO, S.A DE CV"
C.-OSCAR FLORES ELIZONDO.
PRESENTE.-.

Esta Dirección en contestación a su solicitud recibida en fecha 27 del mes de Agosto del 2018, y con fundamento en los artículos 4 letra A, 6 y 8 del Reglamento de Espectáculos Públicos para el Municipio de Monterrey, concede el permiso correspondiente a la celebración del evento que a continuación se describe:

<p>EVENTO (S): "BOMBA ESTEREO EN CONCIERTO"</p> <p>LUGAR: AUDITORIO RIO 70. MONTERREY, N.L.</p> <p>FECHA: 10 DE OCTUBRE DEL 2018.</p> <p>HORARIO (S): 21:00 HRS</p> <p>NO. DE PRESENTACIONES: UNICO DIA.</p>

En términos del artículo 12 del citado Reglamento, los boletos deben elaborarse debidamente foliados, de tal manera que garanticen el interés fiscal del Municipio, de la empresa y el público en general, señalando claramente el precio de cada localidad, fecha y horario del evento y entregar al inspector de la Coordinación de Espectáculos de la Dirección de Inspección y Vigilancia, el reporte de resultados para que pueda verificar el número de boletos vendidos, las cortesías emitidas, el aforo general, los boletos no vendidos y el monto total recaudado.

En la inteligencia de que se deberá cubrir los impuestos que marca la Ley de Hacienda Para los Municipios del Estado de Nuevo León y sujetarse a lo establecido por el artículo 7 y demás relativos del Reglamento arriba mencionado; este permiso no lo autoriza a expender y/o consumir bebidas alcohólicas, ni a que se instalen vendedores ambulantes semi-fijos.

ATENTAMENTE.-
MONTERREY, N. L. A 27 DE AGOSTO DEL 2018

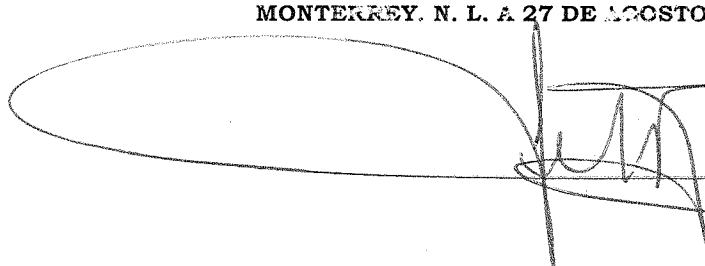



GOBIERNO MUNICIPAL 2015-2018
SECRETARÍA
DE AYUNTAMIENTO
Dirección de Inspección y Vigilancia

LIC. VÍCTOR HUGO GUTIÉRREZ ZAMARRÓN.
DIRECTOR DE INSPECCIÓN Y VIGILANCIA.

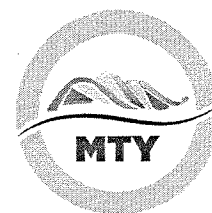

CIUDAD DE MONTERREY
GOBIERNO MUNICIPAL 2015-2018



COORDINACIÓN DE ESPECTÁCULOS
PERMISO.-SAY-DIV/PE/1375/2018
FOLIO.- 1375

**“CI BANCO, S.A.F/00975”
C.-KENISHI JAZMIN FORTUNA ARREDONDO.
PRESENTE.-**

Esta Dirección en contestación a su solicitud recibida en fecha 28 del mes de Agosto del 2018, con fundamento en los artículos 1, 3, 6, 9 y 14 del Reglamento de Espectáculos Públicos para el Municipio de Monterrey, concede el permiso para la celebración del evento que a continuación se describe:

EVENTO (S):	“MUNDO XTREMO.”
LUGAR:	MALL PLAZA LINCOLN. AVE ABRAHAM LINCOLN, LUIS DONALDO COLOSIO Y CALLE NOPAL 8000 BARRIO CHAPULTEPEC.
FECHA (S):	1 AL 30 DE SEPTIEMBRE DEL 2018
HORARIO (S):	12:00 A 21:00 HRS.
No. DE PRESENTACIONES:	TREINTA DIAS.

En la inteligencia de que se deberá cubrir los impuestos que marca la Ley de Hacienda Para los Municipios del Estado de Nuevo León y sujetarse a lo establecido por el artículo 7, 9, 10, 75, fracciones III, IV y VI y demás relativos del Reglamento arriba mencionado; este permiso no lo autoriza a expendir y/o consumir bebidas alcohólicas sin la licencia y en los horarios que señala el artículo 24 del Reglamento que Regula los Establecimientos de Venta, Expendio o Consumo de Bebidas Alcohólicas en el Municipio de Monterrey, Nuevo León. Asimismo no autoriza que se instalen vendedores ambulantes semi-fijos, ajenos a la organización del evento.

**A T E N T A M E N T E.-
MONTERREY. N. L. A 28 DE AGOSTO DEL 2018.**

CIUDAD DE MONTERREY
GOBIERNO MUNICIPAL 2015-2018
SECRETARÍA DE AYUNTAMIENTO
Dirección de Inspección y Vigilancia

**LIC. VÍCTOR HUGO GUTIÉRREZ ZAMARRÓN.
DIRECTOR DE INSPECCIÓN Y VIGILANCIA.**



CIUDAD DE MONTERREY
GOBIERNO MUNICIPAL 2015-2018



COORDINACIÓN DE ESPECTÁCULOS
PERMISO.-SAY-DIV/PE/1376/2018
FOLIO.- 1376

“PRODUCTORA DE EXPOSICIONES Y EVENTOS S.A DE C.V.”
C.-PERLA EUGENIA ELIZONDO LARRALDE.
PRESENTE.-.

Esta Dirección en contestación a su solicitud recibida en fecha 28 de Agosto del 2018, y con fundamento en los artículos 4 letra A, 6 y 8 del Reglamento de Espectáculos Públicos para el Municipio de Monterrey, concede el permiso correspondiente a la celebración del evento que a continuación se describe:

EVENTO (S): “EXPO MATERNIDAD Y BEBE.”

LUGAR: CINTERMEX SALA B Y C, MONTERREY, N.L.

FECHA: 1 Y 2 DE SEPTIEMBRE DEL 2018



HORARIO: (S) 11:00 A 20:00 HRS.

NUM DE PRESENTACIONES: DOS DIAS.

En términos del artículo 12 del citado Reglamento, los boletos deben elaborarse debidamente foliados, de tal manera que garanticen el interés fiscal del Municipio, de la empresa y el público en general, señalando claramente el precio de cada localidad, fecha y horario del evento y entregar al inspector de la Coordinación de Espectáculos de la Dirección de Inspección y Vigilancia, el reporte de resultados para que pueda verificar el número de boletos vendidos, las cortesías emitidas, el aforo general, los boletos no vendidos y el monto total recaudado.

En la inteligencia de que se deberá cubrir los impuestos que marca la Ley de Hacienda Para los Municipios del Estado de Nuevo León y sujetarse a lo establecido por el artículo 7 y demás relativos del Reglamento arriba mencionado. Este permiso no lo autoriza a expender y/o consumir bebidas alcohólicas, ni a que se instalen vendedores ambulantes semi-fijos.

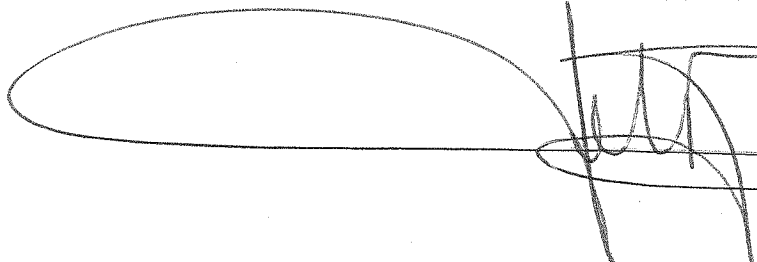
ATENTAMENTE.-
MONTERREY, N. L. A 28 DE AGOSTO DEL 2018



SECRETARÍA
DE AYUNTAMIENTO
Dirección de Inspección y Vigilancia

LIC. VÍCTOR HUGO GUTIÉRREZ ZAMARRÓN.
DIRECTOR DE INSPECCIÓN Y VIGILANCIA.



CIUDAD DE MONTERREY
GOBIERNO MUNICIPAL 2015-2018



COORDINACIÓN DE ESPECTÁCULOS
PERMISO.-SAY-DIV/PE/1377/2018
FOLIO.- 1377

“CENTRO COMERCIAL PLAZA REAL MONTERREY.”
C.-MARIANELLY PALACIOS VALDEZ.
PRESENTE.-

Esta Dirección en contestación a su solicitud recibida en fecha 28 del mes de Agosto del 2018, con fundamento en los artículos 1, 3, 6, 9 y 14 del Reglamento de Espectáculos Públicos para el Municipio de Monterrey, concede el permiso para la celebración del evento que a continuación se describe:

EVENTO (S):	DIFERENTES SHOWS.
LUGAR:	CALLE JOSE ELEUTERIO GONZALEZ 315 COL. JARDINES DEL CERRO DEL OBISPO. MONTERREY, N.L.
FECHA (S):	2-9-16-23-30 DE SEPTIEMBRE DEL 2018
HORARIO (S):	15:00 A 20:00 HRS.
No. DE PRESENTACIONES:	CINCO DIAS.

En la inteligencia de que se deberá cubrir los impuestos que marca la Ley de Hacienda Para los Municipios del Estado de Nuevo León y sujetarse a lo establecido por el artículo 7, 9, 10, 75, fracciones III, IV y VI y demás relativos del Reglamento arriba mencionado; este permiso no lo autoriza a expendir y/o consumir bebidas alcohólicas sin la licencia y en los horarios que señala el artículo 24 del Reglamento que Regula los Establecimientos de Venta, Expendio o Consumo de Bebidas Alcohólicas en el Municipio de Monterrey, Nuevo León. Asimismo no autoriza que se instalen vendedores ambulantes semi -fijos, ajenos a la organización del evento.

ATENTAMENTE.-
MONTERREY. N. L. A 28 DE AGOSTO DEL 2018

GOBIERNO MUNICIPAL 2015 - 2018
SECRETARÍA
DE AYUNTAMIENTO
Dirección de Inspección y Vigilancia

LIC. VÍCTOR HUGO GUTIÉRREZ ZAMARRÓN.
DIRECTOR DE INSPECCIÓN Y VIGILANCIA.



CIUDAD DE MONTERREY
GOBIERNO MUNICIPAL 2015-2018



COORDINACIÓN DE ESPECTÁCULOS
PERMISO.-SAY-DIV/PE/1378/2018
FOLIO.- 1378

“RESTAURANTE BAR DE LA FUENTE.”
C.-JESUS LUIS DE LA FUENTE TAMEZ.
PRESENTE.-

Esta Dirección en contestación a su solicitud recibida en fecha 28 del mes de Agosto del 2018, con fundamento en los artículos 1, 3, 6, 9 y 14 del Reglamento de Espectáculos Públicos para el Municipio de Monterrey, concede el permiso para la celebración del evento que a continuación se describe:

EVENTO (S)	<u>MUSICA EN VIVO.</u>
LUGAR:	RESTAURANTE BAR DE LA FUENTE. CALLE JOSE MARIA LICEAGA 2314 COL. PEDRO LOZANO. MONTERREY, N. L.
FECHA (S)	5-7-8 DE SEPTIEMBRE DEL 2018.
HORARIO(S)	20:00 HRS A 12:45 HRS Y SABADOS HASTA LA 01:30 HRS.
NUMERO DE PRESENTACIONES.	TRES DIAS.

En la inteligencia de que se deberá cubrir los impuestos que marca la Ley de Hacienda Para los Municipios del Estado de Nuevo León y sujetarse a lo establecido por el artículo 7, 9, 10, 75, fracciones III, IV y VI y demás relativos del Reglamento arriba mencionado; este permiso no lo autoriza a expender y/o consumir bebidas alcohólicas sin la licencia y en los horarios que señala el artículo 24 del Reglamento que Regula los Establecimientos de Venta, Expendio o Consumo de Bebidas Alcohólicas en el Municipio de Monterrey, Nuevo León. Asimismo no autoriza que se instalen vendedores ambulantes sema -fijos, ajenos a la organización del evento.

ATENTAMENTE.-
MONTERREY. N. L. A 28 DE AGOSTO DEL 2018

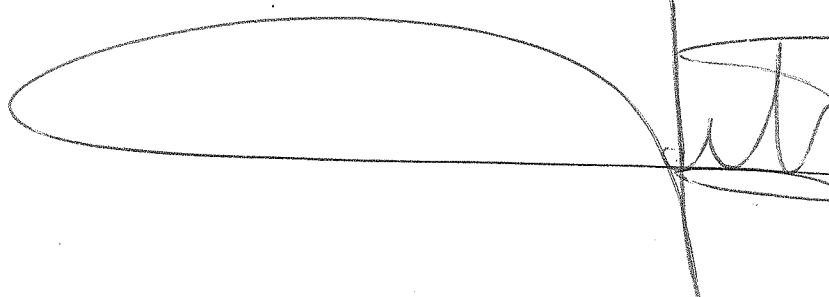



LIC. VÍCTOR HUGO GUTIÉRREZ ZAMARRÓN.
DIRECTOR DE INSPECCIÓN Y VIGILANCIA.